

Mataki RubberSTEEL

Mataki RubberSTEEL används som intäckning av olika detaljer på tak och är ett alternativ till plåtintäckning.



Mataki Produktgaranti gäller vid montering enligt denna monteringsanvisning.

Allmänt

RubberSTEEL är tillverkad av ett miljövänligt polymergummi, sträckgaller av aluminium och en helklistrande baksida av butylgummi.

RubberSTEEL är självklistrande på hela baksidan vilket gör den enkel att arbeta med och det blir inget spill.

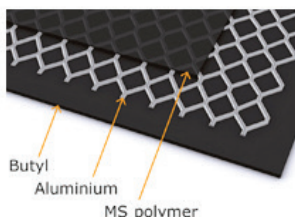

Temperatur vid montage bör vara mellan +5 och +40 °C. Ytorna som RubberSTEEL ska fästas mot ska vara rena och torra. Vid porösa ytor som betong eller murverk bör ytorna primas med Mataki Asfaltprimer.

Vid anslutning mot vägg och skorsten bör monteringen avslutas med ett överbeslag av plåt.

Enkelfals och dubbelfals: RubberSTEEL kan falsas som plan plåt falsas.

RubberSTEELs yta mot RubberSTEELs yta vulkar med åren och kommer att fästa i varandra.

För snabbare vidhäftning värm med varmluftspistol.

Ovansidan är belagd med en skyddsplast som ska dras av när monteringen är färdig.

Obs! Vattenavrinning från bitumen och koppar kan missfärga och påverka de fysiska egenskaperna negativt och bör ej kombineras, produktgarantin gäller ej i dessa fall.

Användningsområden

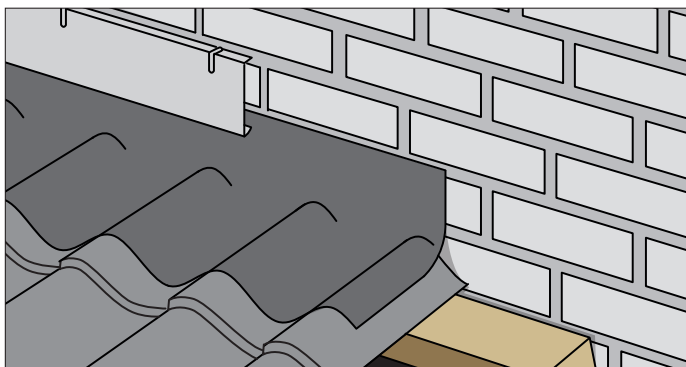

Mot vägg

RubberSTEEL kan användas mot yttervägg av t.ex. mursten, betong och trä. Plåtbeslag ska monteras och fräsas in i väggen.

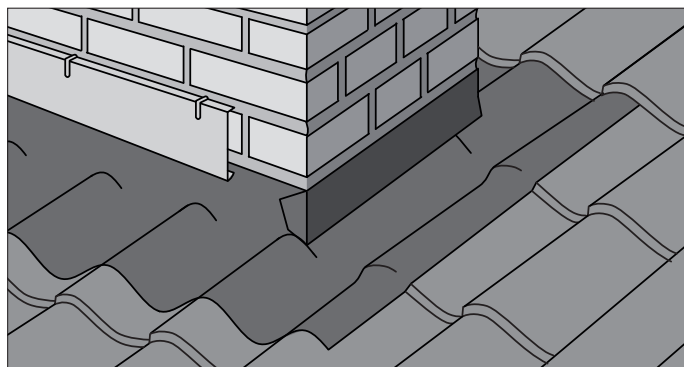

Skorsten

RubberSTEEL är en smidig och säker intäckning av skorsten av mursten eller plåt. Plåtbeslag ska monteras och fräsas in i skorstenen.

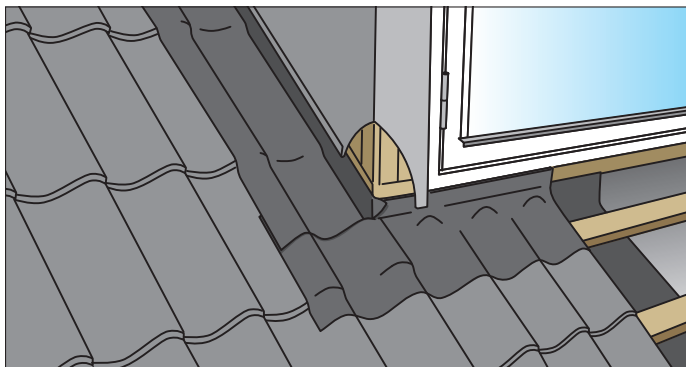

Takkupa

RubberSTEEL lämpar sig för intäckning av takkupor.

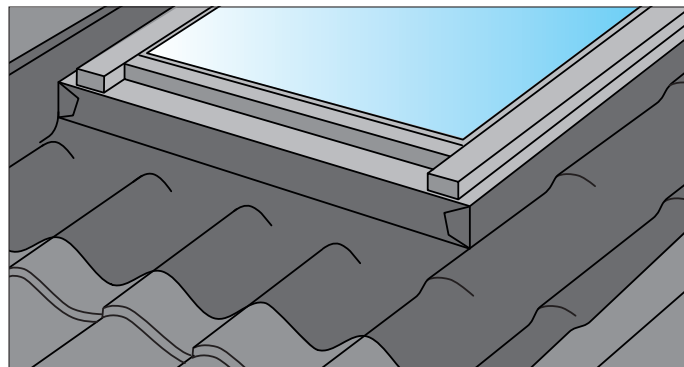

Takfönster

RubberSTEEL är en snabb och effektiv intäckning av takfönster.

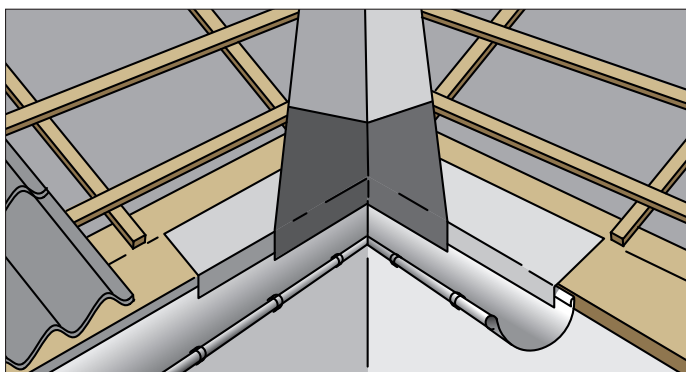

Rännal

RubberSTEEL används som intäckning mellan rännalsplåten och fotplåten.

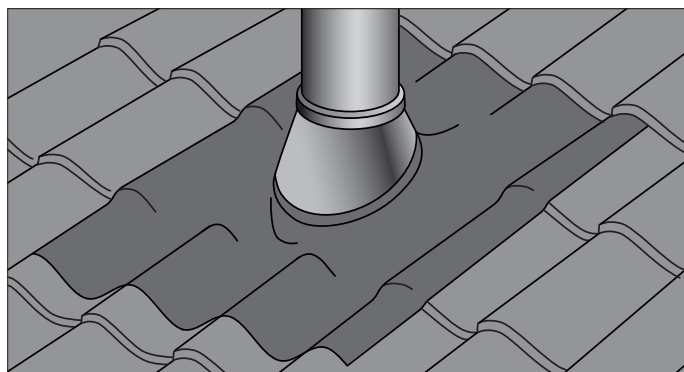

Ventilationshuv

RubberSTEEL används som intäckning vid ventilationshuv och -rör.

Monteringsanvisning

1. Kapning

RubberSTEEL kapas enklast med plåtsax eller kniv.

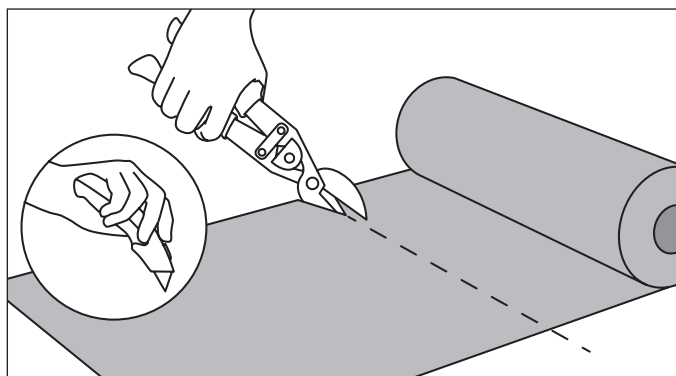

2. Infästning

Ta av skyddsfolien, vilken är delad för ett enklare montage, och tryck fast mot underlaget.

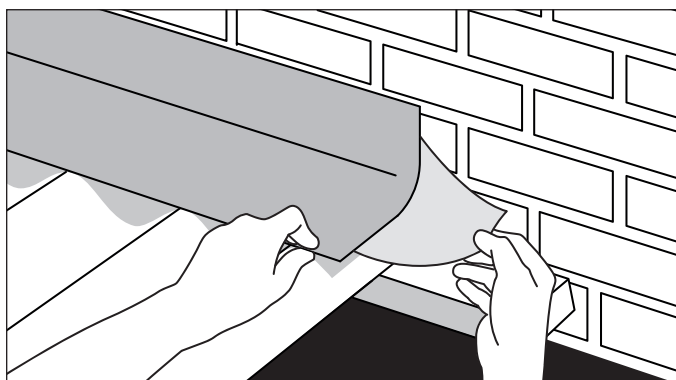

3. Formning

RubberSTEEL kan böjas och formas för att skapa ett tätt montage.

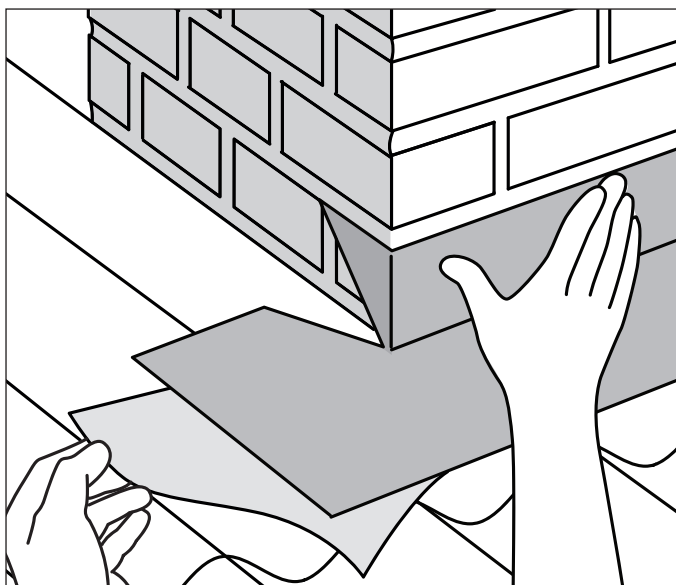

4. Tillpassning

Se till att bitarna överlappar varandra för att hålla tätt.

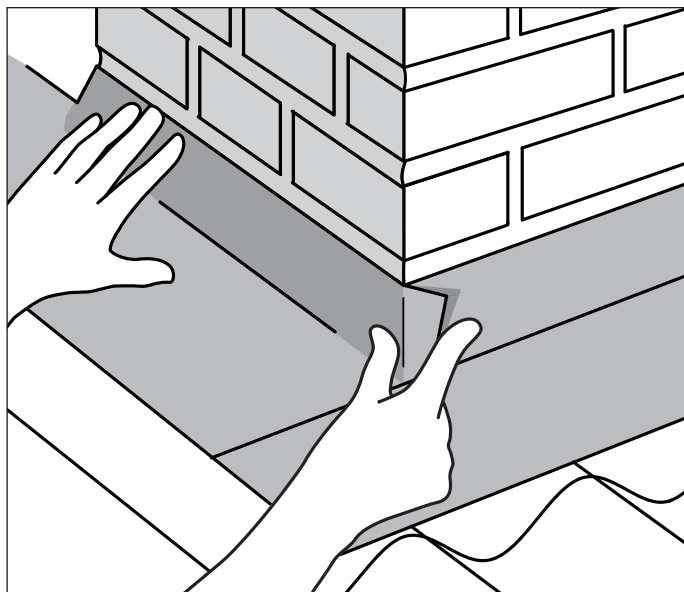

5. Mot takpannor

Tryck ned så att ca 5 cm in på RubberSTEEL sätter sig på takpannan. Översträck ej materialet.

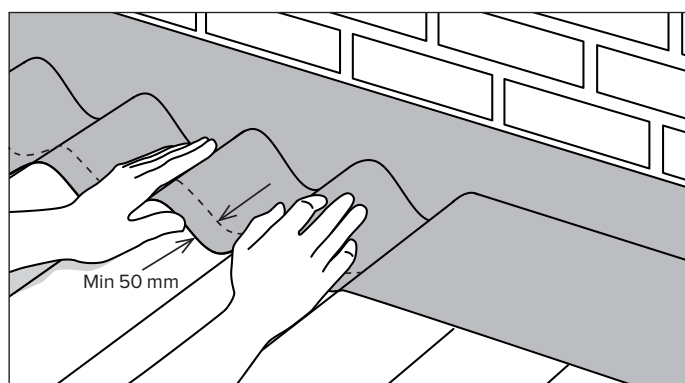

6. Överbeslag

Avsluta montage mot skorsten och vägg med ett överbeslag av plåt.

Dra av skyddsplasten på ovansidan.

